

ETAM29.660

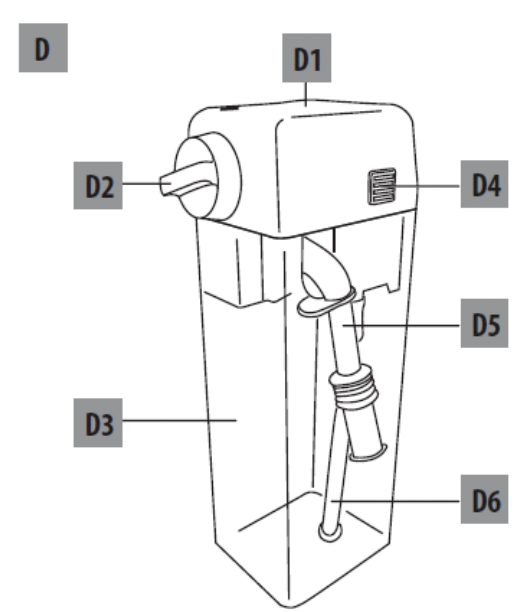

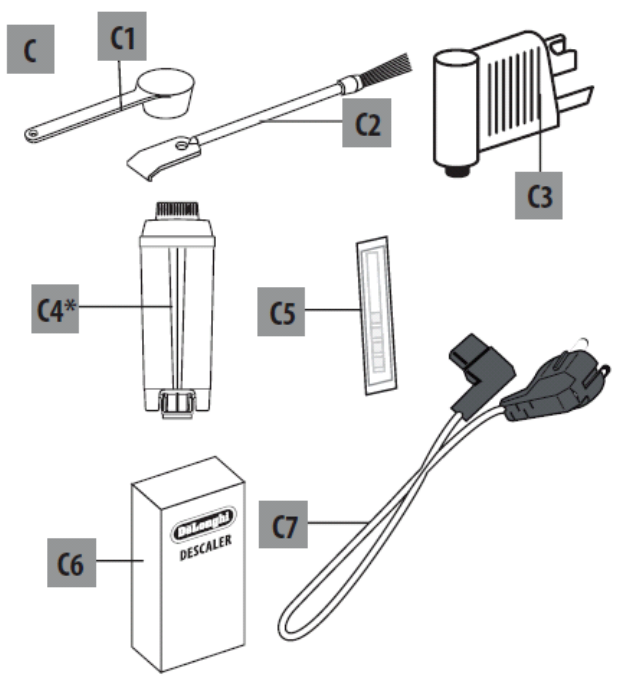

A

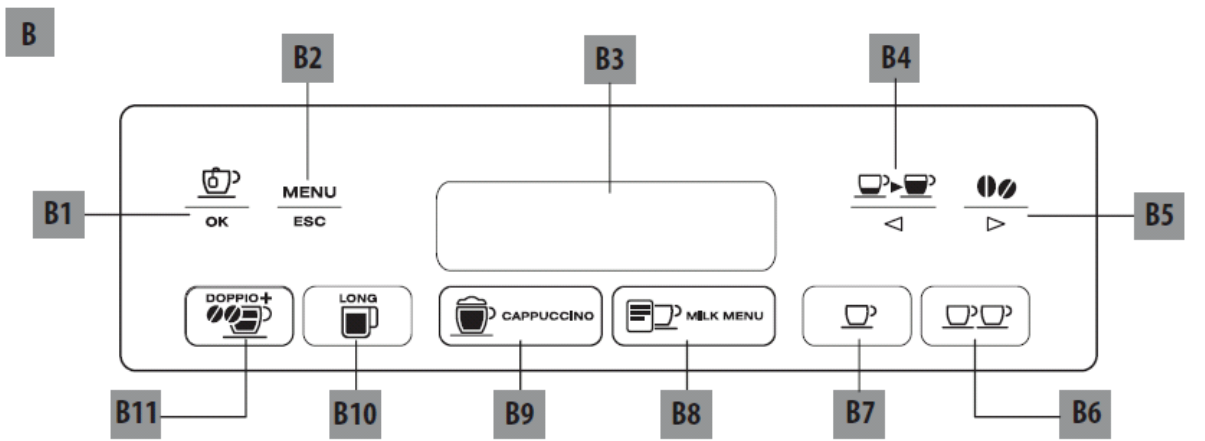
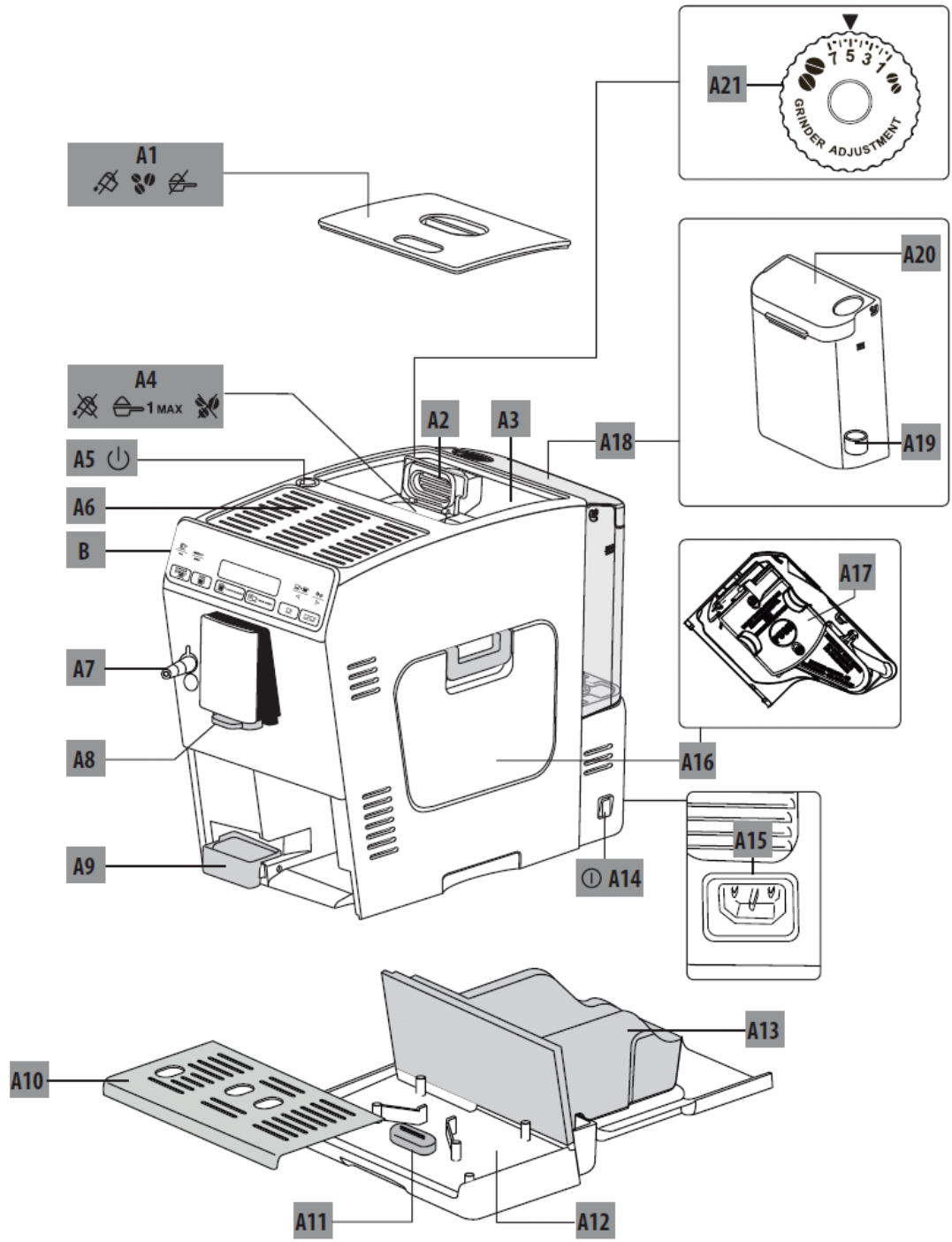

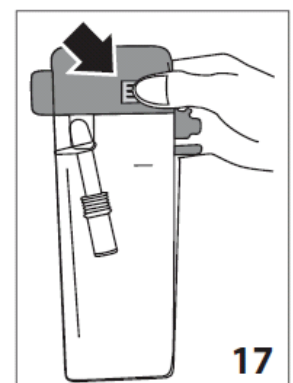
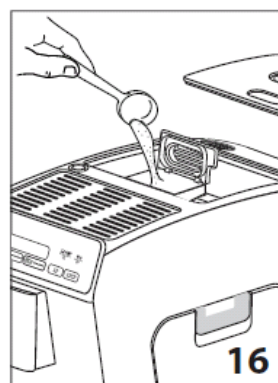
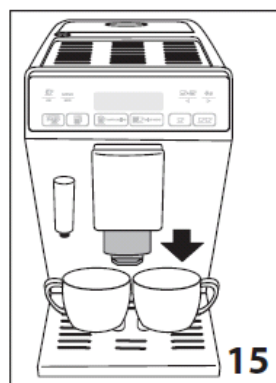
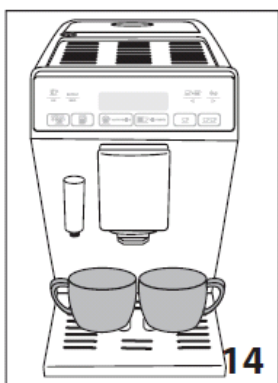
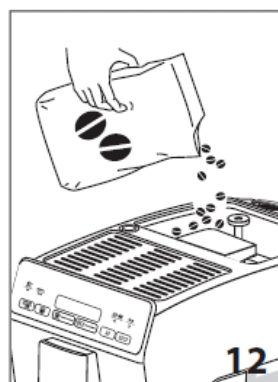
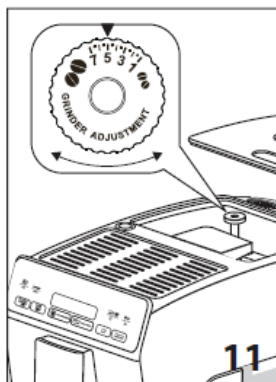
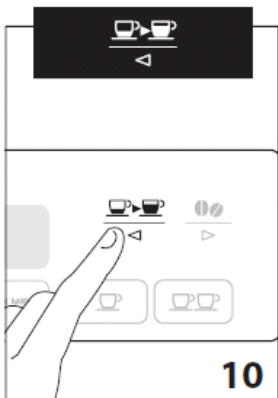
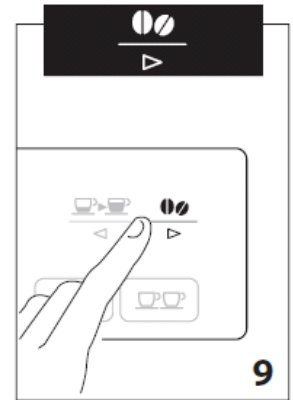
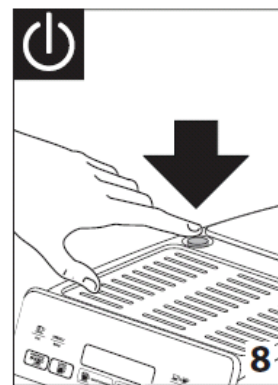
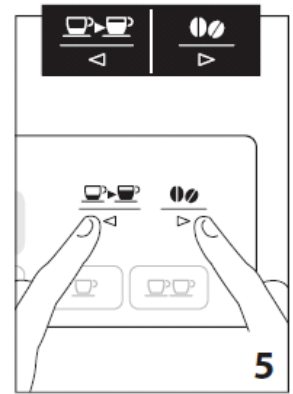
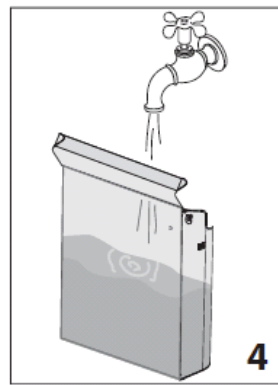
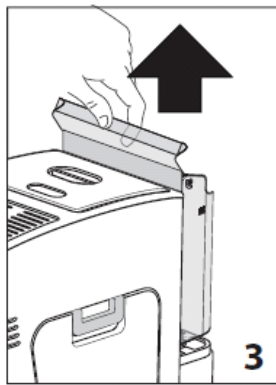
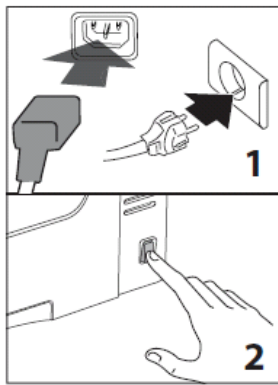

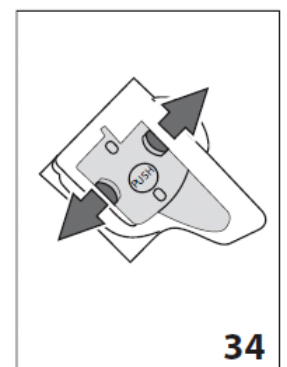
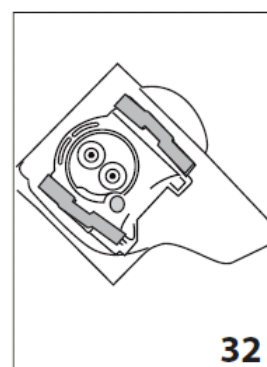
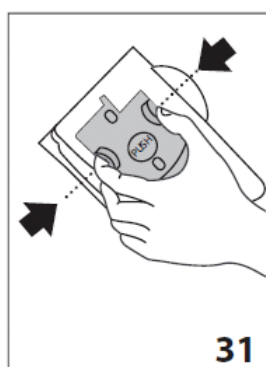
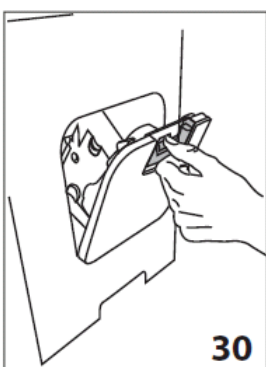
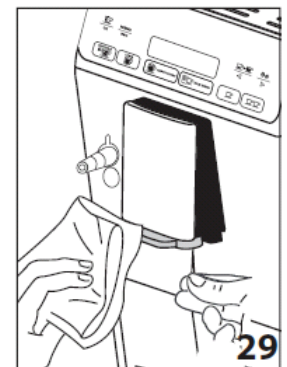
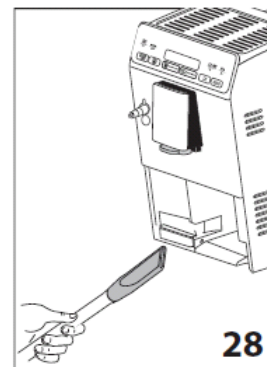
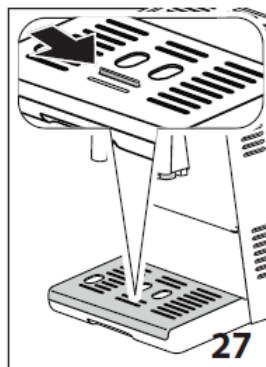
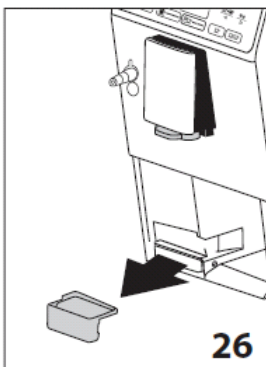
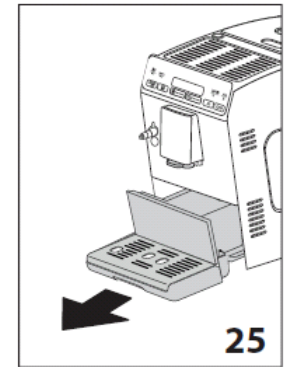
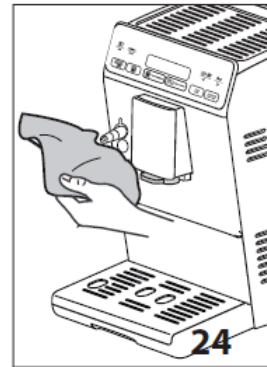
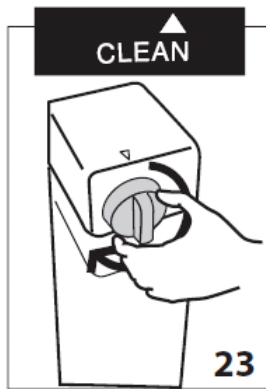
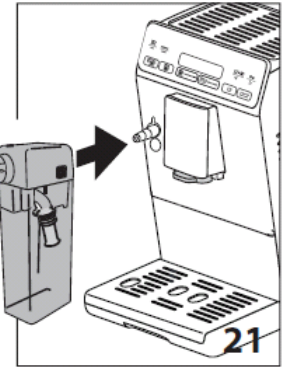
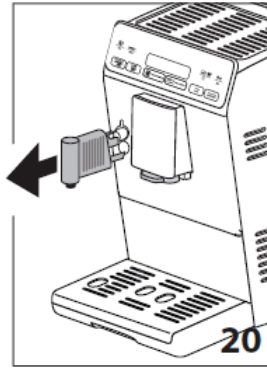
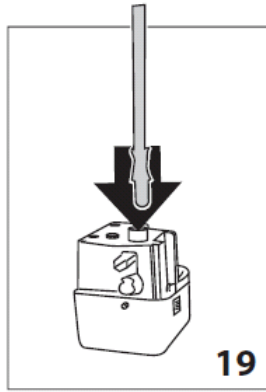
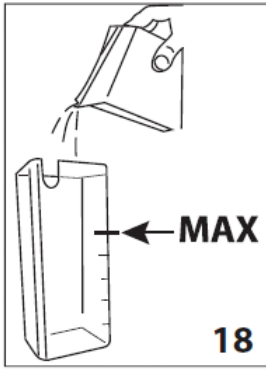

## ЗМІСТ

ОСНОВНІ ПРАВИЛА БЕЗПЕКИ .....	7
ПОПЕРЕДЖЕННЯ З БЕЗПЕКИ .....	7
Символи, що використовуються в інструкції.....	8
Призначення приладу .....	8
Інструкції з застосування .....	8
ВСТУП .....	8
Літери в дужках .....	8
Проблеми та їх усунення .....	8
ОПИС .....	9
Опис приладу .....	9
Опис панелі управління .....	9
Опис приладдя .....	9
Опис ємності для молока .....	9
Підготовчі операції .....	9
Перевірка приладу .....	9
Встановлення приладу .....	9
Підключення приладу .....	10
Перше увімкнення приладу .....	10
УВІМКНЕННЯ ПРИЛАДУ .....	10
ВИМКНЕННЯ ПРИЛАДУ .....	11
НАЛАШТУВАННЯ МЕНЮ .....	11
Ополіскування .....	11
Видалення накипу .....	11
Встановлення фільтра .....	11
Заміна фільтра (якщо встановлений) .....	11
Налаштування часу .....	11
Автоматичне увімкнення .....	12
Автоматичне вимкнення (режим очікування).....	12
Економія енергії .....	12
Налаштування температури .....	13
Встановлення жорсткості води .....	13
Налаштування мови .....	13
Звуковий сигнал .....	13
Фабричні налаштування (скидання) .....	13
Функція статистики .....	14
ПРИГОТУВАННЯ КАВИ .....	14
Вибір смаку кави .....	14
Вибір розміру порції кави .....	14
Індивідуалізація розміру порції кави .....	14
Регулювання кавомолки .....	14
Поради для отримання більш гарячої кави .....	15
Приготування кави з кавових зерен .....	15
Приготування кави з меленої кави .....	15
Приготування кави ПОДВІЙНА + з кавових зерен.....	16
Індивідуальний підбір розміру порції кави ПОДВІЙНА + .....	16
Приготування кави LONG з кавових зерен.....	16
Приготування кави LONG з меленої кави .....	16
Індивідуальний підбір розміру порції кави LONG.....	16
ПРИГОТУВАННЯ НАПОЇВ НА ОСНОВІ МОЛОКА .....	16
Наповнення та закріплення ємності для молока.....	16
Регулювання кількості пінки .....	17
Приготування капучино .....	17
Приготування напоїв MILK MENU .....	17
Очищення ємності для молока після кожного використання .....	17
Програмування розміру порції кави і молока для позначки КАПУЧИНО .....	18
Програмування розміру порції кави і молока для напоїв позначки MILK MENU .....	18
ПОДАЧА ГАРЯЧОЇ ВОДИ .....	18
Зміна кількості гарячої води, що подається автоматично.....	19
ОЧИЩЕННЯ .....	19
Очищення кавомашини .....	19
Очищення контейнера для кавової гущі .....	19
Очищення піддона для збору крапель і лотка збору конденсату .....	19
Очищення внутрішньої частини машини .....	19
Очищення контейнера для води .....	20
Очищення отворів блоку подачі кави .....	20
Очищення отвору для засипання меленої кави.....	20
Очищення заварювального блоку .....	20
Очищення ємності для молока .....	20
Очищення блоку подачі гарячої води/пари .....	21
ВИДАЛЕННЯ НАКИПУ .....	21
ПРОГРАМУВАННЯ ЖОРСТКОСТІ ВОДИ .....	22
Вимірювання жорсткості води .....	22
Встановлення жорсткості води .....	22
Тепер кавоварка налаштована на нові параметри жорсткості води .....	22
ФІЛЬТР ДЛЯ ПОМ'ЯКШЕННЯ ВОДИ (*ТІЛЬКИ В ДЕЯКИХ МОДЕЛЯХ) .....	23
Встановлення фільтра .....	23
Видалення фільтра .....	23
ТЕХНІЧНІ ДАНІ .....	24
ТЕХНІЧНІ ХАРАКТЕРИСТИКИ .....	24
ПОВІДОМЛЕННЯ НА ДИСПЛЕЇ .....	25
УСУНЕННЯ НЕСПРАВНОСТЕЙ .....	27

## **ОСНОВНІ ПРАВИЛА БЕЗПЕКИ**

- Приладом можуть користуватися люди з обмеженими фізичними, сенсорними або розумовими здібностями, а також люди без необхідних навичок за умови, що вони перебувають під наглядом або отримали інструкції про безпечне застосування приладу і усвідомлюють існуючі небезпеки.
- Діти не повинні гратися з приладом.
- Ні в якому разі не занурюйте прилад у воду для очищення.
- Цей прилад призначені виключно для використання в домашніх умовах. Не передбачено його використання в приміщеннях, відведених для приготування їжі для персоналу магазинів, офісів та інших робочих місць, в агротуристичних комплексах, готелях, мотелях та інших структурах, призначених для прийому гостей, в пансіонах.
- Якщо вилка або шнур живлення пошкоджено, їх заміну потрібно виконувати тільки в сервісних центрах щоб уникнути будь-якого ризику.

### **ТІЛЬКИ ДЛЯ ЄВРОПЕЙСЬКИХ РИНКІВ:**

- Завжди від'єднуйте електричне живлення, якщо прилад залишається без нагляду, а також перед його збиранням, розбиранням або очищенням.
- Не допускайте дітей до користування приладом. Не допускайте дітей до приладу і шнура живлення.
- Приладом можуть користуватися люди з обмеженими фізичними, сенсорними або розумовими здібностями, а також люди без необхідних навичок за умови, що вони перебувають під наглядом або отримали інструкції про безпечне використання приладу і усвідомлюють існуючі небезпеки.
- Діти не повинні гратися з приладом.



Поверхні, на яких зображено даний символ, нагріваються під час роботи приладу (символ є тільки на деяких моделях).

## **ПОПЕРЕДЖЕННЯ З БЕЗПЕКИ**

**Символи, що використовуються в інструкції**

Даними символами супроводжуються важливі вказівки. Потрібно обов'язково дотримуватися таких попереджень.



**Небезпечно!**

Недотримання цих заходів обережності може привести до небезпечного для життя ураження електричним струмом.



**Увага!**

Недотримання розпоряджень може привести до травм або до пошкодження приладу.



**Небезпека опіків!**

Недотримання цих заходів обережності може привести до опарювання або опіків.



**Примітка.**

Цей символ вказує на рекомендації і важливу інформацію для користувача.



**Небезпечно!**

Прилад працює від електричного струму, який може стати причиною електричного ураження.

Тому дотримуйтеся таких правил безпеки:

- не торкатися приладу мокрими руками або ногами;
- не торкатися штепсельної вилки мокрими руками;
- переконайтеся в наявності постійного вільного доступу до електричної розетки, тому що тільки в цьому випадку можна швидко витягнути вилку за необхідності;
- за необхідності витягнути вилку з розетки тримайтеся тільки за саму вилку; ні в якому разі не тягніть за шнур, оскільки так можна його пошкодити;
- для повного відключення приладу витягніть вилку з електричної розетки;
- у разі поломки приладу не намагайтеся його лагодити самостійно.

Вимкніть прилад, витягніть вилку з розетки і зверніться до служби технічної допомоги.

- Перед виконанням будь-яких дій з очищення вимкніть прилад, витягніть вилку з електричної розетки та дайте приладу охолонути.



**Увага!**

Зберігайте пакувальний матеріал (пластикові

пакети, пінопласт) в місцях, недоступних для дітей.



**Небезпека опіків!**

Оскільки даний прилад виробляє гарячу воду, під час його роботи утворюється водяна пара.

Уникайте попадання під бризки води або під струмись гарячої пари.

Коли прилад знаходиться в роботі, панель для чашок (Аб) може нагріватися.

### **Використання за призначенням**

Цей прилад призначено для приготування кави та підігріву напоїв.

Будь-яке інше використання вважається неналежним, і, отже, є небезпечним. Виробник не несе відповідальності за збитки, отримані в результаті використання приладу не за призначенням.

### **Інструкції з використання**

Перед використанням приладу уважно прочитайте цю інструкцію. Недотримання вимог інструкції може привести до травм і пошкодження приладу.

Виробник не несе відповідальності за збитки, отримані внаслідок недотримання вимог інструкції з використання.



**Примітка.**

Дбайливо зберігаєте цю інструкцію. Вона повинна супроводжувати прилад і в разі передачі його іншому власнику.

### **ВСТУП**

Дякуємо вам за вибір машини для приготування кави та капучино.

Бажаємо вам приємного проведення часу з вашим новим кавовим автоматом. А зараз приділіть декілька хвилин для ознайомлення з даними інструкціями з використання.

Таким чином ви зможете забезпечити безпеку і збереження приладу.

### **Літери в дужках**

Літери в дужках відповідають позначенням, наведеним у параграфі «Опис апарату» (стор. 9).

### **Проблеми та їх усунення**

Спробуйте вирішити проблеми, що виникли, насамперед, за допомогою рекомендацій, наведених в параграфах «Значення світлових індикаторів», стор. 143 і «Усунення несправностей» на стор 144.

Якщо це виявиться безрезультатним або якщо будуть потрібні додаткові роз'яснення,



зверніться до служби допомоги клієнтам, зателефонувавши за номером, вказаним в поданій брошурі «Служба допомоги клієнтам».

Якщо вашої країни немає у цьому переліку, зателефонуйте за номером, вказаним у свідоцтві, за необхідності ремонту звертайтеся виключно в службу технічної допомоги De'Longhi. Адреси вказані в гарантійному свідоцтві, яке додається до кавомашини.

## **ОПИС**

### **Опис приладу**

(стор. 3 - А)

- A1. Кришка контейнера для зерен
- A2. Кришка отвору для меленої кави
- A3. Контейнер для зерен
- A4. Отвір меленої кави
- A5. Кнопка  : увімкнення або вимкнення машини (режим очікування)
- A6. Панель для чашок
- A7. Блок подачі гарячої води і пара
- A8. Блок подачі кави (регулюється по висоті)
- A9. Піддон для збору конденсату
- A10. Підставка для чашок
- A11. Індикатор рівня води в піддоні збору крапель
- A12. Піддон для збору крапель
- A13. Контейнер для кавової гущі
- A14. Головний вимикач ON/OFF
- A15. Гніздо для роз'єму шнура електроживлення
- A16. Дверцята заварювального блоку
- A17. Заварювальний блок
- A18. Контейнер для води
- A19. Місце розташування фільтра пом'якшення води
- A20. Кришка контейнера для води
- A21. Рукоятка регулювання ступеня помелу

### **Опис панелі управління**

(стор. 2 - В)

Деякі значки панелі управління мають подвійну функцію. Вона наводиться в дужках у тексті опису.

V1. Значок  для подачі гарячої води (Під час доступу в меню програмування натискається для підтвердження обраної позиції)

V2. Значок  для входу або виходу з меню програмування

V3. Дисплей

V4. Значок  : для вибору міцності кави (При вході в меню програмування натискається для перегортання позицій меню)

V5. Значок вибору аромату  : для вибору міцності кави (При вході в меню програмування натискається для перегортання позицій меню)

V6. Значок  : для приготування 2 чашок кави з заданими на екрані параметрами

V7. Значок  : для приготування 1 чашки кави з заданими на екрані параметрами

V8. Значок  MILK MENU: для вибору наявних молочних напоїв (КАВА ЛАТТЕ, ЛАТТЕ МАКИАТО, FLAT WHITE, MILK)

V9. Значок  КАПУЧИНО: для подачі капучино

V10. Значок  : для подачі кави LONG

V11. Значок  : для подачі кави ПОДВІЙНА+

### **Опис приладдя**

(стор. 2 - С)

- C1. Мірка для меленої кави
- C2. Пензлик для очищення
- C3. Блок подачі гарячої води
- C4. Фільтр для пом'якшення води (\* тільки в деяких моделях)
- C5. Індикаторна смужка Total Hardness Test
- C6. Засіб для видалення накипу
- C7. Шнур живлення

### **Опис ємності для молока**

(стор. 2 - D)

- D1. Кришка ємності для молока
- D2. Регулятор пінки і функції CLEAN
- D3. Ємність для молока
- D4. Кнопка вилучення кришки
- D5. Трубка подачі спіненого молока (регулюється)
- D6. Трубка всмоктування молока

## **ПІДГОТОВЧІ ДІЇ**

### **Перевірка приладу**

Після зняття упаковки перевірте цілісність приладу і його комплектність. Не використовуйте прилад при виявленні явних пошкоджень. Зверніться до служби технічної підтримки компанії De'Longhi.

### **Встановлення приладу**

 **Увага!**

При встановленні приладу потрібно дотримуватися таких запобіжних заходів:

- В процесі роботи приладу в навколишнє середовище виділяється тепло. Після розміщення приладу на робочій поверхні переконайтеся в наявності мінімум 3 см вільного простору збоку і позаду приладу, а також вільного простору не менше 15 см над кавоваркою.

- Будь-яке потрапляння води в прилад може викликати його пошкодження.

Не встановлюйте прилад поблизу від водопровідних кранів або раковин.

- Можливе пошкодження приладу в разі замерзання води, що знаходиться в ньому.

Не встановлюйте прилад в приміщенні, де температура може опуститися нижче точки замерзання води.

- Розмістіть шнур живлення так, щоб запобігти його пошкодженню гострими краями і перешкодити його контакту з нагрітими поверхнями (напр., з електричними плитами).

### Підключення приладу



#### **Увага!**

Переконайтеся в тому, що напруга у електромережі відповідає значенню, зазначеному на табличці у нижній частині приладу.

Підключайте прилад тільки у розетку з справним заземленням, встановлену відповідно до всіх правил і розраховану на силу струму мінімум 10 А.

У разі несумісності розетки і штепсельної вилки приладу зверніться до кваліфікованого персоналу для заміни розетки.

### Перше увімкнення приладу



#### **Примітка.**

- Прилад пройшов випробування з використанням кави на підприємстві-виробнику, тому нормальним явищем можуть бути сліди кави у кавомолці. При цьому гарантується, що машина нова.

- Рекомендується якомога швидше відрегулювати жорсткість води шляхом виконання процедури, описаної у параграфі «Програмування жорсткості води» (стор. 22).

1. Встановіть роз'єм шнура електроживлення в гніздо, яке знаходиться із задньої сторони приладу і підключіть прилад до мережі електроживлення (рис. 1). Переконайтеся, що натиснута кнопка головного вимикача (рис. 2).

2. Вийміть контейнер для води (рис. 3), відкрийте кришку (рис. 4), залийте свіжу воду до позначки MAX, закрийте кришку і вставте контейнер на місце.

Необхідно вибрати потрібну мову, для цього рухайтесь вперед або назад за допомогою стрілок



◀ або ▶ (рис. 5) або почекайте, поки на

дисплеї не з'явиться потрібна мова, автоматичне чергування мов на дисплеї відбувається з інтервалом приблизно 3 секунди:

3. Коли з'явиться українська мова, утримуйте



протягом декількох секунд значок  (рис. 6), поки на не з'явиться повідомлення: "українська мова вибрана".

Потім продовжіть, дотримуючись інструкцій, які видаються самим приладом:

4. "ВСТАНОВІТЬ БЛОК ПОДАЧІ ВОДИ":

Переконайтеся, що блок подачі гарячої води вставлено в розпилювач, встановіть під ним ємність (рис. 7) мінімальним об'ємом 100 мл.

5. На дисплеї з'явиться напис «ГАРЯЧА ВОДА, натисніть ОК».



6. Натисніть значок  для підтвердження (рис. 6). Прилад подасть воду з блоку подачі, після чого автоматично вимикається.

Тепер кавомашина готова до звичайного використання.



#### **Примітка.**

- При першому використанні необхідно приготувати 4-5 порцій кави або 4-5 порцій капучино; тільки після цього прилад почне готувати продукт задовільної якості.

- Під час приготування перших 5-6 капучино є нормальним явищем чути звук киплячої води: з часом рівень шуму знизиться.

- Щоб насолодитися ще більш кращим смаком кави, а також щоб домогтися найкращих результатів від приладу, рекомендується встановити фільтр пом'якшення води, дотримуючись інструкцій з параграфу «ФІЛЬТР ДЛЯ ПОМ'ЯКШЕННЯ ВОДИ» (стор. 179). Якщо у вашій кавомашині немає фільтра, його можна замовити в уповноважених сервісних центрах De'Longhi.

### УВІМКНЕННЯ ПРИЛАДУ



#### **Примітка.**

- Перед увімкненням приладу переконайтеся, що натиснута головний вимикач (рис. 2).

- При кожному увімкненні прилад автоматично виконує цикл попереднього підігріву і

ополіскування, які не можна переривати. Машина буде готова до використання тільки по закінченні такого циклу.



### **Небезпека опіків!**

Під час ополіскування з отворів блоку подачі кави виходить невелика кількість гарячої води, яка стікає на піддон для збору крапель нижче. Слідкуйте за тим, щоб на вас не потрапили бризки води.

- Для виключення приладу натисніть кнопку



(рис. 8). На дисплеї з'явиться повідомлення "Нагрівання, будь ласка, почекайте".

Після завершення нагрівання з'явиться інше повідомлення: «Ополіскування»; таким чином, крім нагрівання котла, прилад запускає гарячу воду у внутрішні контури для того, щоб вони нагрілися.

Прилад досягнув потрібної температури, коли на дисплеї з'являється повідомлення із зазначенням смаку і розміру порції кави.

### **ВИМКНЕННЯ ПРИЛАДУ**

Якщо до цього готувалася кави, щоразу при вимкненні виконується автоматичне ополіскування.



### **Небезпека опіків!**

Під час ополіскування з отворів блоку подачі кави виходить певна кількість гарячої води. Слідкуйте за тим, щоб на вас не потрапили бризки води.

- Для виключення приладу натисніть кнопку



(рис. 8).

- На дисплеї з'явиться напис «Відбувається вимкнення, будь ласка, почекайте». Прилад виконує споліскування і потім вимикається (режим очікування).



### **Примітка.**

Якщо прилад не використовується тривалий час, його треба відключити від мережі електричного живлення:

- спочатку вимкніть прилад натисненням



кнопки (рис. 8);

- натисніть головний вимикач, розташований на бічній стороні машини (рис. 2).



### **Увага!**

Ні в якому разі не натискайте на головний вимикач, коли прилад включений.

### **НАЛАШТУВАННЯ МЕНЮ**

Доступ в меню програмування виконується натисканням значка  (B2): перехід по

позиціях меню виконується натисканням  <



або > (рис. 5).

### **Ополіскування**



За допомогою даної функції можна вивести гарячу воду з блоку подачі кави (A8) і з блоку подачі гарячої води (C3), якщо є, щоб очистити і нагріти внутрішній контур машини.

Під блоками подачі кави та гарячої води помістіть ємність мінімальним об'ємом 100 мл.

Для включення цієї функції дійте таким чином:

1. Натисніть значок  (B2) для входу в меню.



2. Натискайте  < або  > (рис. 5), поки на дисплеї не з'явиться напис «Ополіскування».

3. Натискайте значок (рис.6): на дисплеї з'явиться напис "Підтвердити?";



### **Небезпека опіків!**

Не залишайте машину без нагляду під час подачі гарячої води.

4. Натисніть значок: через декілька секунд, спочатку з блоку подачі кави і потім з блоку подачі гарячої води (якщо є) вийде гаряча вода, яка очистить і нагріє внутрішній контур машини.



### **Примітка.**

- Подачу можна зупинити в будь-який момент натисненням будь-якого значка.
- У разі простою понад 3 - 4 дні наполегливо рекомендується після увімкнення машини виконати 2 - 3 ополіскування перед початком її застосування.

### **Видалення накипу**

Інструкції з видалення накипу наведено на стор. 22.

### **Установка фільтра**

Інструкції по установці фільтра наводяться в параграфі «Фільтр пом'якшення води» (стор. 23).



### **Заміна фільтра (якщо встановлено)**

Інструкції по заміні фільтра описані в параграфі «Заміна фільтра» (стор. 24).



### **Налаштування часу**

Якщо необхідно налаштувати годинник на дисплеї, дійте таким чином:



1. Натисніть значок  (B2) для входу в меню.

2. Натискайте  або  (рис. 5), поки на дисплеї не з'явиться напис «Налаштування годинника»;

3. Натисніть значок  (рис. 3): значення годин блимає;

4. Натисніть  або  для вибору години.

5. Натисніть значок  для підтвердження. Значення хвилин блимає;

6. Натисніть  або  для зміни значення хвилин.

7. Натисніть значок  для підтвердження. Налаштування годинника завершиться;

Натисніть значок  для виходу з меню.

### Автоматичне увімкнення



Можна задати час автоматичного включення, щоб прилад був готовий до використання на певну годину (наприклад, зранку) для приготування кави.



#### Примітка.



Щоб така функція спрацювала, час має бути вже встановлено правильно. Для активізації автоматичного увімкнення дійте таким чином:

1. Натисніть значок  (B2) для входу в меню.



2. Натискайте  або  (рис. 5), поки на дисплеї не з'явиться напис «Автоматичне включення».

3. Натисніть значок  (рис. 3). на дисплеї з'явиться напис "Включити?";

4. Натисніть значок  для підтвердження.

5. Натисніть  або  для вибору години.

6. Натисніть значок для підтвердження.

7. Натисніть  або  для зміни хвилин.

8. Натисніть значок  для підтвердження.

9. Натисніть значок  для виходу з меню.

Після підтвердження налаштування часу підключення автоматичного увімкнення

позначається на дисплеї символом , який з'являється поряд із зазначенням часу.

Щоб відключити функцію:

1. Виберіть в меню позицію автоматичного увімкнення.

2. Натисніть значок  , на дисплеї з'явиться напис «Відключити?»;

3. Натисніть значок  для підтвердження.

З дисплея зникне символ .

### Автоматичне вимкнення (режим очікування)



Автоматичне вимкнення можна задати так, щоб прилад відключався через 15 або 30 хвилин, 1, 2 або 3 години простою.

Щоб запрограмувати автоматичне вимкнення, дійте таким чином:

1. Натисніть значок  (B2) для входу в меню.

2. Натискайте  або  (рис. 5), поки на дисплеї не з'явиться напис «Автоматичне вимкнення».

3. Натисніть значок  (рис. 6).

4. Натискайте  або  , поки не з'явиться потрібний час (15 або 30 хвилин, 1, 2 або 3 години).

5. Натисніть значок  для підтвердження.



6. Натисніть значок  для виходу з меню. Таким чином автоматичне вимкнення запрограмовано.

### Економія енергії

За допомогою цієї функції можна підключити або відключити режим енергозбереження. Підключена функція гарантує менші енергозатрати у відповідності до теперішніх європейських вимог.

Для відключення або підключення режиму енергозбереження дійте таким чином:

1. Натисніть значок  (B2) для входу в меню.

2. Натискайте  або  (рис. 5), поки на дисплеї не з'явиться напис «Економія енергії».

3. Натисніть значок  (рис. 6). на дисплеї

з'явиться напис "Виключити?" (або «Включити?», якщо функція була відключена).

4. Натисніть значок  для виключення (або увімкнення) режиму енергозбереження.

5. Натисніть значок  для виходу з меню. Коли функція активована, після деякого часу простою на дисплеї з'явиться напис «Енергозбереження».





#### Примітка.

- В режимі енергозбереження, перед приготуванням першої чашки кави або першого молочного напою, пройде декілька секунд, оскільки прилад повинен нагрітися.
- Для приготування будь-якого напою спочатку вийдіть з енергозберігаючого режиму, натиснувши на будь-яку кнопку, а потім натисніть значок бажаного напою.
- Якщо встановлено ємність молока, "Економія енергії" не запускається.



#### Налаштування температури

За необхідності зміни температури води подачі кави виконайте наступні дії:

1. Натисніть значок  (B2) для входу в меню.

2. Натискайте  або  (рис. 5), поки на дисплеї не з'явиться напис «Налаштування температури».

3. Натисніть значок  (рис. 6).

4. Натискайте  або , поки на дисплеї не з'явиться потрібне значення температури (● = низька; ●●●● = максимальна).

5. Натисніть значок  для підтвердження.

6. Натисніть значок  для виходу з меню.

#### Встановлення жорсткості води

Інструкції по установці жорсткості води описані на стор. 22.

#### Налаштування мови



За необхідності змінити мову дисплея дійте таким чином:

1. Натисніть значок  (B2) для входу в меню.

2. Натискайте  або  (рис. 5), поки

на дисплеї не з'явиться напис «Налаштування мови».

3. Натисніть значок  (рис. 6).

4. Натискайте  або , поки бажана мова не з'явиться на дисплеї.

5. Натисніть значок  для підтвердження.



6. На дисплеї з'являється напис, що підтверджує, що мову встановлено.

7. Натисніть значок  для виходу з меню.

#### Звуковий сигнал

За допомогою цієї функції вмикається або відключається звуковий сигнал, що машина видає при натисканні на значки/кнопки і при кожній установці/знятті приладдя. Для відключення або підключення звукового сигналу дійте таким чином:

1. Натисніть значок  (B2) для входу в меню.

2. Натискайте  або  (рис. 5), поки на дисплеї не з'явиться напис «Звуковий сигнал».

3. Натисніть значок  (рис. 6). на дисплеї з'явиться напис "Виключити?"; (або «Включити?», якщо функція була відключена).

4. Натисніть значок  для увімкнення або відключення звукового сигналу.



5. Натисніть значок  для виходу з меню.

#### Фабричні налаштування (скидання)

За допомогою цієї функції оновлюються всі налаштування меню і всі запрограмовані параметри розміру порції повертаються до початкових фабричних значень (окрім мови, що залишається).

Для відновлення фабричних установок виконайте такі дії:

1. Натисніть значок  (B2) для входу в меню.

2. Натискайте  або  (рис. 5), поки на дисплеї не з'явиться напис «Фабричні налаштування».

3. Натисніть значок  (рис. 6).



4. На дисплеї з'являється повідомлення «Підтвердити?»

5. Натисніть значок  для підтвердження і виходу.

## Функція статистики

За допомогою цієї функції можна переглянути статистичні дані приладу. Щоб вивести на дисплей такі дані:

1. Натисніть значок  (B2) для входу в меню.

2. Натискайте  або  (рис. 5), поки на дисплеї не з'явиться напис «Статистика».

3. Натисніть значок  (рис. 6).

4. Натисканням  або  можна перевірити:

- Скільки порцій кави було приготовлено;
- Скільки всього було приготовлено молочних напоїв;
- Кількість виданих літрів води;
- Скільки процедур декальцинації було проведено;
- Скільки разів замінювався фільтр пом'якшення води.

5. Двічі натисніть значок  для виходу з меню.

## ПРИГОТУВАННЯ КАВИ

### Вибір смаку кави

Прилад налаштовано виробником для приготування кави з нормальним смаком. Можна вибрати один з наступних смаків:

Надлегкий смак

Легкий смак

Нормальний смак

Міцний смак

Суперміцний смак

Щоб змінити смак, декілька разів натисніть

значок  (рис. 9), поки не з'явиться бажаний смак.

### Вибір розміру порції кави

Прилад налаштовано виробником на приготування нормального розміру порції кави. Щоб вибрати розмір порції кави,

натискайте кнопку  (рис. 10), поки не з'явиться повідомлення про бажаний розмір порції кави:

Обрана кава	Розмір порції (мл)
МОЯ КАВА	Можна запрограмувати: від $\approx 20$ до $\approx 180$
МІЦНА МЕНШОЮ КІЛЬКІСТЮ ВОДИ) (3	$\approx 40$
НОРМАЛЬНА ЧАШКА	$\approx 60$
ВЕЛИКА ЧАШКА	$\approx 90$
ДУЖЕ ВЕЛИКА ЧАШКА	$\approx 120$

### Індивідуалізація розміру порції кави

Прилад має фабричні налаштування на подачу приблизно 30 мл «МОЄЇ КАВИ». За необхідності змінити цей розмір порції дійте таким чином:

1. Помістіть чашку під отвори блоку подачі кави (рис. 13).

2. Натискайте значок  (рис.10), поки не з'явиться повідомлення «МОЯ КАВА».

3. Потримайте значок  (B7), поки на дисплеї не відобразиться повідомлення «1 МОЯ КАВА програма розміру порції», а машина не почне подавати каву. Потім відпустіть значок.

4. Як тільки кава в чашці досягне бажаного рівня, повторно натисніть на кнопку.

На цьому етапі розмір порції кави в чашці запрограмовано згідно з новими параметрами.

### Регулювання кавомолки

Кавомолка спочатку не вимагає регулювань, оскільки вона налаштована виробником так, щоб забезпечувати правильну подачу кави. Однак якщо після приготування перших чашок кави відзначається мало насичена подача, практична відсутність пінки або занадто повільна подача кави (краплями), потрібно відкоригувати за допомогою регулятора ступінь помелу (рис. 11).



#### Примітка.

Дозволяється повертати регулятор тільки під час роботи кавомолки.

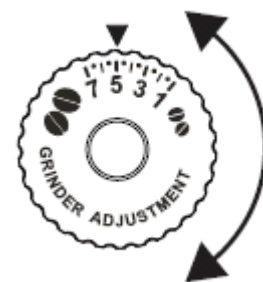

Якщо кава виходить

повільно або не виходить взагалі, поверніть регулятор на один клік за годинниковою стрілкою до цифри 7.

Щоб кава виходила більш насиченою і з кращою пінкою, поверніть регулятор на один клік проти годинникової стрілки до цифри 1 (не більше ніж на один клік за раз, інакше кава виходитиме краплями).

Бажаний результат внаслідок такого коригування ви відчуєте тільки після приготування 2 наступних чашок кави. Якщо навіть після регулювання бажаний результат не досягнуто, необхідно повторити процедуру, повертаючи регулятор ще на один клік.

### Поради для отримання більш гарячої кави

Для отримання більш гарячої кави рекомендується:

- виконати ополіскування, вибравши функцію «Ополіскування» в меню програмування.
- нагріти чашки гарячою водою (використовуючи функцію гарячої води);
- збільшити температуру каву в меню програмування.

### Приготування кави з кавових зерен



**Увага!**

Не використовуйте зацукровані зерна або карамелізована кава, оскільки вони можуть приклеїтися до кавомолки і вивести її з ладу або пошкодити.

1. Засипте кавові зерна в спеціальний контейнер (рис. 12).

2. Помістіть під отворами блоку подачі кави:

- 1 чашку, якщо потрібно 1 порція кави (рис. 13);

- 2 чашки, якщо потрібні 2 порції кави (рис. 14).

3. Опустіть блок подачі так, щоб максимально наблизити його до чашок: пінка вийде краще (рис. 15).

4. Натисніть значок, що відповідає бажаному

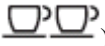
типу подачі (1 чашка  або 2 чашки ).

5. Починається приготування, на дисплеї з'являється обраний тип кави і зростаюча шкала, яка відображає процес приготування.



**Примітка.**

• В процесі приготування машиною кави її подача може бути зупинена в будь-який момент натисненням будь-якого значка.

• Якщо відразу після завершення подачі ви бажаєте збільшити кількість кави в чашці, достатньо утримувати натиснутою (протягом 3-х секунд) один із значків подачі кави (B6 або B7).

Після завершення процесу приготування прилад готовий для подальшого використання.



**Увага!**

• Під час роботи на дисплеї з'являються деякі повідомлення (залити воду в контейнер, очистити контейнер для кавової гущі, та інш.). Їх розшифрування подані в параграфі «Повідомлення на дисплеї» (стор. 25).

• Процедура отримання більш гарячої кави описана в параграфі «Поради для отримання більш гарячої кави» (стр. 15).

• Якщо кава виходить краплями, водянистою, або без пінки, або занадто холодною, зверніться до рекомендацій в главі «Усунення несправностей» (стор. 27).

### Приготування кави з меленої кави



**Увага!**

• Ні в якому разі не засипайте кавові зерна в отвір для меленої кави, це може пошкодити кавоварку.

• Ніколи не засипайте мелену каву у вимкнений прилад, щоб запобігти його потрапляння всередину машини та її забруднення. Це може привести до пошкодження приладу.

• Ніколи не засипайте більше 1 мірки: це може привести до забруднення внутрішньої частини приладу або засміченню отвору.



**Примітка.**

При використанні меленої кави можна приготувати за раз тільки одну чашку кави.

1. Декілька разів натисніть значок  (рис. 9), поки на не з'явиться напис «Мелена кава».

2. Відкрийте кришку отвору для меленої кави (A2).

3. Переконайтеся в тому, що отвір не забився, потім засипте одну мірку стаканчик попередньо меленої кави (рис. 16).

4. Помістіть чашку під отворами розподільника кави (рис. 13).

5. Натисніть значок подачі 1-єї чашки  (B7).

6. Починається приготування, на дисплеї з'являється обрана міцність кави і зростаюча шкала, яка відображає процес приготування.



#### **Примітка.**

При підключеному режимі «Економія енергії» може знадобитися декілька секунд для приготування першої чашки кави.

### **Приготування кави ПОДВІЙНА + з кавових зерен**

Дотримуйтеся параграфа «Приготування кави з кавових зерен» для підготовки



машини, потім натисніть значок (B11).

### **Індивідуальний підбір розміру порції кави ПОДВІЙНА +**

Прилад має фабричні налаштування на подачу приблизно 120 мл кави ПОДВІЙНА+. Якщо потрібно змінити цей розмір порції, дійте таким чином:

1. Помістіть чашку або достатньо велику склянку під отворами блоку подачі кави (рис. 13).



2. Потримайте значок (B11) до появи повідомлення «Програмування розміру порції».



3. Відпустіть значок : Машина почне подавати каву.

4. Як тільки кава в чашці досягне бажаного



рівня, повторно натисніть значок .

На цьому етапі розмір порції кави в чашці запрограмовано згідно з новими параметрами.



#### **Примітка.**

Мінімальна програмована кількість дорівнює 80 мл.

Максимальна програмована кількість дорівнює 160 мл.

### **Приготування кави LONG з кавових зерен**

Дотримуйтеся параграфа «Приготування кави з кавових зерен» для підготовки



машини, потім натисніть значок (B10).

Пам'ятайте, що кожна позначка збоку ємності відповідає 100 мл молока.



#### **Примітка.**

• Для отримання більш щільної і пишної

пінки використовуйте холодне молоко жирністю 2,5% або 3,2% (приблизно 5°C).

• При підключеному режимі «Економія енергії» може знадобитися декілька секунд для початку видачі напою.

### **Приготування кави LONG з меленої кави**

1. Дотримуйтеся інструкцій з пунктів 1-2-3-4 параграфа «Приготування кави з меленої кави»,



потім натисніть значок (B10).

2. Машина почне подавати каву, з'явиться зростаюча шкала. На середині процесу з'явиться повідомлення «ЗАСИПАТИ МЕЛЕНУ КАВУ, натиснути ОК».

3. Засипте одну мірку стаканчик меленої кави і



натисніть (рис. 6).

4. Починається приготування, на дисплеї приладу з'являється зростаюча шкала, яка збільшується в процесі приготування.

### **Індивідуальний підбір розміру порції кави LONG**

Прилад має фабричні налаштування на подачу приблизно 200 мл кави LONG. Якщо потрібно змінити цей розмір порції, дійте таким чином:

1. Помістіть чашку або достатньо велику склянку під отворами блоку подачі кави (рис. 13).



2. Потримайте значок (B10) до появи повідомлення «Програмування розміру порції».



3. Відпустіть значок : Машина почне подавати каву.

4. Як тільки кава в чашці досягне бажаного рівня,



повторно натисніть значок .

На цьому етапі розмір порції кави запрограмовано згідно з новими параметрами.



#### **Примітка.**

Якщо програмування виконується з меленою кавою, прилад видасть запит на засипання другої мірки кави.

### **ПРИГОТУВАННЯ НАПОЇВ НА ОСНОВІ МОЛОКА**



#### **Примітка.**

• Щоб уникнути отримання молока з невеликою пікною або з великими бульбашками завжди очищайте кришку ємності для молока і розпилувач гарячої води згідно з описаним в параграфі "Очищення ємності для молока" на стр. 21.



## Наповнення та закріплення ємності для молока

1. Зніміть кришку (рис. 17);
2. Наповніть ємність достатньою кількістю молока, не перевищуючи позначку рівня MAX на ємності (рис. 18).
3. Перевірте, щоб трубка спінювання молока була міцно вставлена в дно кришки ємності для молока (рис. 19).
4. Встановіть на місце кришку ємності для молока.
5. Вийміть блок подачі гарячої води (C3), (рис. 20).
6. Закріпіть контейнер, проштовхуючи його до упору на розпилювач (рис. 21): Машина подасть звуковий сигнал (якщо підключена функція звукового попередження).
7. Поставте досить велику чашку під отвори блоку подачі кави і під трубку подачі спіненого молока (рис. 22); відрегулюйте довжину трубки подачі молока, просто потягнувши її вниз до чашки.
8. Дотримуйтеся подальших вказівок для кожної конкретної функції.

## Регулювання кількості пінки

Повертаючи регулятор пінки (D2), вибирається кількість пінки молока, яка подається під час приготування молочних напоїв.

Положення регулятора	Опис	Рекомендується для ...
	БЕЗ пінки	КАВА МОЛОКОМ/MILK (гаряче молоко) 3
	Мало пінки	ЛАТТЕ МАКІАТО/FLAT WHITE
	Макс. пінка	КАПУЧИНО/MILK (спінене молоко)

## Приготування капучино

На панелі управління знаходиться значок (B9) для автоматичного приготування КАПУЧИНО. Для приготування цього напою достатньо: виходить трохи гарячої води і пари. Слідкуйте за тим, щоб на вас не потрапили бризки води. Після кожного застосування функції молока на дисплеї з'являється блимаючий напис

«НАТИСНІТЬ CLEAN». Виконайте очищення, щоб видалити залишки молока, наступним чином:

1. Наповнити і закріпити ємність для молока, як це описано вище.
2. Встановити регулятор пінки на кришці ємності для молока в положення, відповідне бажаному кількості піни (див. Попередню таблицю).
3. Натисніть значок КАПУЧИНО  (B9): на дисплеї з'явиться назва напою і зростаюча шкала, яка відображає процес приготування.
4. Через декілька секунд молоко почне виходити з трубки подачі молока і наповнювати чашку, що знаходиться під нею. Потім машина автоматично подасть каву після подачі молока.



## Приготування напоїв MILK MENU

Крім вищеописаних напоїв машина автоматично готує КАВУ ЛАТТЕ, ЛАТТЕ МАКІАТО, FLAT WHITE, MILK.

Для приготування одного з цих напоїв достатньо:

1. Наповнити і закріпити ємність для молока, як це описано вище.
2. Встановити регулятор пінки на кришці ємності для молока в положення, відповідне бажаній кількості пінки.

3. Натиснути значок  MILK MENU (B8).

4. Натискати  або  (рис. 5) до появи на дисплеї напису бажаного напою (КАВА ЛАТТЕ, ЛАТТЕ МАКІАТО, FLAT WHITE, MILK).

5. Натиснути значок  (рис. 6) для початку подачі.

6. Через декілька секунд молоко почне виходити з трубки подачі молока і наповнювати чашку, що знаходиться під нею. Якщо це передбачено напоями, після подачі молока машина автоматично приготує каву.



**Примітка.** загальні вказівки для приготування всіх напоїв на основі молока

- Якщо під час подачі ви хочете перервати приготування, натисніть будь-який значок.
- Якщо відразу після подачі кави ви захочете збільшити розмір порції молока або кави, достатньо натиснути і утримувати (протягом 3-х секунд) значок, що відповідає молочному напою або каві.
- Не залишайте довго контейнер для молока поза холодильником: чим вища температура молока (ідеальна 5 °C), тим гірше якість пінки.

## Очищення ємності для молока після кожного використання



### **Небезпека опіків!**

Під час очищення внутрішніх каналів ємності для молока з трубки видачі спіненого молока

1. Не знімайте з машини ємність з молоком (немає необхідності зливати молоко).
2. Встановіть чашку або іншу ємність під трубкою блоку подачі спіненого молока (рис. 22).
3. Поверніть регулятор пінки в положення CLEAN (рис. 23), на дисплеї з'явиться зростаюча шкала, що відображає хід операції, а також напис "Відбувається очищення". Очищення зупиниться автоматично.
4. Встановіть регулятор на одну з елементів вибору пінки.
5. Зніміть ємність для молока і очистіть блок подачі пари за допомогою губки (рис. 24).



### **Примітка.**

- Якщо потрібно приготувати кілька чашок напою на основі молока, вимийте контейнер для молока після останньої приготовленої порції.
- Молоко, що залишилося в контейнері, можна зберігати у холодильнику.
- У деяких випадках для очищення необхідно дочекатися, поки прилад нагріється.

### **Програмування розміру порції кави і молока для позначки КАПУЧИНО**

Машина запрограмована на приготування стандартних порцій напоїв. Щоб змінити ці розміри порції, виконайте наступне:

1. Поставте чашку під отворами блоку подачі кави і під трубкою подачі молока (рис. 22).
2. Утримуйте позначку  КАПУЧИНО (B9) до появи на дисплеї назви напою і напису "ПРОГРАМА МОЛОКО".
3. Відпустіть значок. Машина почне подавати молоко.
4. Як тільки буде досягнуто необхідний розмір порції молока, знову натисніть на позначку.
5. Машина припиняє подачу молока і через декілька секунд починає подавати каву; а дисплеї з'являється назва напою і "ПРОГРАМА КАВА".
6. Як тільки кава в чашці досягне бажаного рівня, повторно натисніть позначку.

Приготування кави переривається.



Тепер машина запрограмована згідно з новим розміром порції молока і кави.

### **Програмування розміру порції кави і молока для напоїв позначки MILK MENU**

Машина запрограмована на приготування стандартних порцій напоїв. Щоб змінити ці розміри порції, виконайте наступне:

1. Натисніть значок  MILK MENU (B8).



2. Натискайте  або  (рис. 5) до появи на дисплеї напису напою, який потрібно запрограмувати (КАВА ЛАТТЕ, ЛАТТЕ МАКІАТО, FLAT WHITE, MILK).



3. Утримуйте позначку  (рис. 6) до появи на дисплеї назви напою і напису "ПРОГРАМА МОЛОКО".

4. Відпустіть значок. Машина почне подавати молоко.

5. Як тільки в чашці буде бажаний рівень молока,



натисніть позначку .

6. Машина припиняє подачу молока і через кілька секунд починає подавати каву; а дисплеї з'являється назва напою і "ПРОГРАМА КАВА".

7. Як тільки кава в чашці досягне бажаного рівня,



повторно натисніть значок . Приготування кави переривається.

Тепер машина запрограмована згідно з новим розміром порції молока і кави.

### **ПОДАЧА ГАРЯЧОЇ ВОДИ**



### **Небезпека опіків!**

Не залишайте машину без нагляду під час подачі гарячої води.



### **Примітка.**

При підключеному режимі «Економія енергії» може знадобитися декілька секунд для початку подачі гарячої води.

1. Перевірте правильність кріплення блоку подачі гарячої води (рис. 7).

2. Поставте ємність під блок подачі (якомога ближче, щоб уникнути бризок).



3. Натисніть значок  (B1). На дисплеї з'явиться напис «ГАРЯЧА ВОДА» і зростаюча шкала, яка відображає процес приготування.

4. Машина подає приблизно 250 мл гарячої води, а потім автоматично зупиняє подачу. Щоб перервати подачу гарячої води вручну, повторно



натисніть значок .

### **Зміна кількості гарячої води, що автоматично подається**

Фабричними налаштуваннями кавомашини є автоматична подача 250 мл гарячої води. За необхідності змінити цю кількість дійте наступним чином:

1. Встановіть під блоком подачі ємність (рис. 7).



2. Утримуйте значок  (B1) до появи на дисплеї повідомлення «ГАРЯЧА ВОДА,



програма кількості». Відпустіть значок .

3. Коли гаряча вода в чашці досягне



бажаного рівня, ще раз натисніть значок .

Тепер машина перепрограмована на нову кількість.

## **ОЧИЩЕННЯ**

### **Очищення кавомашини**

Періодичному очищенню підлягають такі частини приладу:

- Контейнер для кавової гущі (A13);
- Піддон для збору крапель (A12);
- Контейнер для води (A18);
- Отвори блоку подачі кави (A8);
- Отвір для засипання меленої кави (A2);
- Заварювальний блок (A17), доступний тільки після відкриття службових дверцят (A16);
- Контрольна панель (B)
- Контейнер для молока (D),



**Увага!**

- Не використовуйте для очищення кавомашини розчинники, абразивні миючі засоби або спирт. Суперавтомати De'Longhi не потребують використання хімічних добавок для очищення.
- Жоден з компонентів приладу не призначений для миття в посудомийній машині, за винятком ємності для молока (D).
- Не користуйтеся металевими предметами для видалення вапняного нальоту або кавового осаду. Такі предмети можуть подрпати металеві або пластмасові поверхні.

### **Очищення контейнера для кавової гущі**

Якщо на дисплеї з'являється повідомлення «СПОРОЖНИТИ КОНТЕЙНЕР ДЛЯ

ГУЩІ», необхідно спорожнити контейнер для кавової гущі і очистити його. Поки контейнери не буде очищений, прилад не зможе готувати каву. Прилад може сигналізувати про необхідність спорожнення контейнера і в тому випадку, коли він ще не заповнений до кінця, але пройшли 72 години після першого приготування. (Щоб відлік 72 години виконувався правильно, кавоварку ні в якому разі не слід вимикати за допомогою головного вимикача).

Щоб виконати очищення (при увімкненому приладі):

- Вийміть піддон для збору крапель (рис. 25), спорожніть і очистіть його.
- Спорожніть і ретельно очистіть контейнер для гущі (A13), видаліть всі наявні на дні відкладення. Пензлик з комплекту поставки (C2), оснащено шпателем, який підходить для цієї операції.
- Перевірте піддон збору конденсату (A9) і за необхідності спорожніть його (рис. 26).



**Увага!**

При витяганні піддону для збору крапель обов'язково спорожняйте контейнер для кавової гущі, навіть якщо він не заповнений до кінця. Якщо не виконувати таку операцію, то при подальших приготуваннях кави контейнер для гущі переповниться, що призведе до засмічення кавомашини.

### **Очищення піддону для збору крапель і піддону для конденсату**



**Увага!**

Піддон для збору крапель (A12) оснащено поплавковим індикатором червоного кольору (A11) рівня води (рис. 27). До того, як цей індикатор почне виступати за панель для чашок, потрібно спорожнити піддон і очистити його, в іншому випадку вода може перелитися і пошкодити машину, опорну поверхню або навколишню зону.

Для витягання піддону збору крапель:

1. Вийміть піддон для збору крапель і контейнер для кавової гущі (рис. 25).
2. Спорожніть піддон для збору крапель (A12) і контейнер для гущі (A13) і вийміть їх.
3. Перевірте піддон для конденсату (A9) і спорожніть його за необхідності.
4. Поставте на місце піддон для збору крапель разом з контейнером для кавової гущі.

### **Очищення внутрішньої частини машини**



**Небезпечно!**

Перед виконанням будь-якої операції з очищення

необхідно відключити прилад (див. «Вимкнення») і вийняти вилку з електричної розетки. Ні в якому разі не опускайте прилад у воду.

1. Періодично (приблизно раз на місяць) перевіряйте чистоту машини зсередини (для цього достатньо вийняти піддон для збору крапель A12). За необхідності видаліть кавові відкладення пензликом з комплекту поставки (C2) і губкою.

2. Всі залишки приберіть пилососом (рис. 28).

#### **Очищення контейнера для води**

1. Періодично (приблизно раз на місяць) і при кожній зміні фільтра пом'якшення води (C4) (якщо є) очищайте контейнер для води (A18) вологою ганчіркою з невеликою кількістю м'якого миючого засобу.

2. Зніміть фільтр (у разі його наявності) і обполосніть його під проточною водою.

3. Поставте на місце фільтр (у разі його наявності), заповніть контейнер свіжою водою і встановіть його на місце.

4. (Тільки моделі з фільтром пом'якшення води) Подайте приблизно 100 мл гарячої води для активації фільтра.

#### **Очищення отворів блоку подачі кави**

1. Періодично чистіть отвори блоку подачі кави губкою або ганчіркою (рис. 29).

2. Перевіряйте, щоб отвори блоку подачі кави не були закупорені. За необхідності видаліть кавові відкладення зубочисткою (рис. 29).

#### **Очищення отвору для засипання меленої кави**

Періодично (приблизно раз на місяць) перевіряйте, щоб отвір для засипання попередньо меленої кави (A4) не було закупорено. За необхідності видаліть кавові залишки пензликом (C2) з комплекту поставки.

#### **Очищення заварювального блоку**

Заварювальний блок (A17) необхідно чистити не рідше одного разу на місяць.



**Увага!**

Не можна виймати заварювальний блок, коли прилад увімкнений.

1. Переконайтесь, що прилад правильно виконав процедуру відключення (див. «Вимкнення приладу», стор. 11).

2. Відчиніть дверцята заварювального блоку

(рис. 30), що знаходяться збоку праворуч.

3. Натисніть всередину дві червоні кнопки розчеплення та одночасно потягніть заварювальний блок назовні (рис. 31).

4. Опустіть приблизно на 5 хвилин заварювальний блок у воду, потім прополощіть його під краном.



**Увага!**

**ОБПОЛІСКУЙТЕ ТІЛЬКИ ВОДОЮ.**

Заборонено миючі засоби. Заборонена мийка в посудомийній машині

Очистіть заварювальний блок без використання миючих засобів, щоб не пошкодити його.

5. Пензликом (C2) очистіть гніздо заварювального блоку від залишків кави, які можна побачити через дверцята самого заварювального блоку.

6. Після очищення вставте на місце заварювальний блок, завівши його в опору (рис. 32). Потім натисніть на PUSH до клацання.



**Примітка.**

Якщо заварювальний блок вставляється насилу, необхідно (перед встановленням на місце) надати йому потрібного розміру, натиснувши на два важелі, як показано на рис 33.

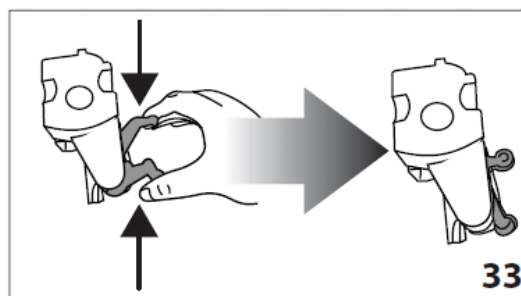

7. Після введення блоку переконайтесь в тому, що дві червоні кнопки вийшли назовні (рис. 34).

8. Зачиніть дверцята заварювального блоку (A16).

#### **Очищення ємності для молока**

Для підтримки ефективності пристрою для спінювання молока кожні два дні очищуйте ємність для молока згідно з описаним:

1. Вийміть кришку (рис. 17).

2. Зніміть трубку подачі молока і трубку спінювання (рис. 35).

3. Поверніть проти годинникової стрілки регулятор пінки до позиції INSERT (рис. 35) і зніміть його на себе.

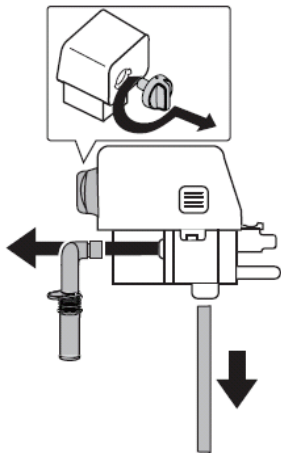

35

4. Ретельно промийте всі компоненти за допомогою води і м'якого миючого засобу. Всі частини можна мити в посудомийній машині, встановивши їх у верхню корзину машини.

Зверніть особливу увагу, щоб на виїмці і на каналі під регулятором (рис. 36) не було залишків молока. За необхідності прочистіть канал за допомогою зубочистки.

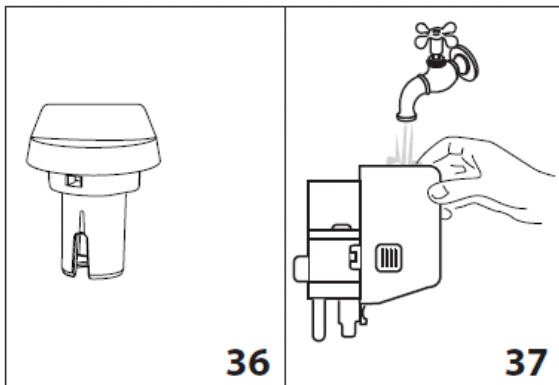

36

37

5. Обполощіть гніздо для регулятора пінки під проточною водою (рис. 37).

6. Переконайтеся також, що трубка спінювання молока і трубка подачі не забита залишками молока.

7. Встановіть регулятор на рівні з написом INSERT, встановіть на місце трубку подачі і трубку спінювання молока.

8. Встановіть на місце кришку ємності для молока.

### Очищення блоку подачі гарячої води/пари

Після кожного приготування молока очищуйте блок подачі губкою, видаляючи всі залишки з с ущільнювачів (рис. 24).

### ВИДАЛЕННЯ НАКИПУ

Потрібно виконувати процедуру очищення приладу від накипу, коли на дисплеї з'являється миготливе повідомлення «ВИДАЛИТИ НАКИП».





### Увага!



• Засіб для видалення накипу містить кислоти, які подразнюють шкіру та очі. Строго дотримуйте інструкцій виробника з техніки безпеки, які вказано на упаковці засобу для видалення накипу, а також вказівок з прийняття заходів у випадку потрапляння на шкіру або в очі.

• Переконайтеся, що рекомендується використовувати тільки засіб для видалення накипу компанії De'Longhi. Використання невідповідних засобів, а також нерегулярне видалення накипу можуть викликати несправності, на які не поширюється гарантія виробника.

1. Увімкніть прилад.

2. Увійдіть в меню натисканням значка  (B2).

3. Натискайте  або  (рис. 5) до появи позиції «Видалення накипу».

4. Натисніть значок  (рис. 6), на дисплеї з'явиться напис "Підтвердити?"; Натисніть значок  для підтвердження.

5. На дисплеї з'явиться напис «СПОРОЖНИТИ ПІДДОН ДЛЯ ЗБОРУ КРАПЕЛЬ», що чергується зі «ЗНЯТИ ФІЛЬТР» (якщо є) і з «Залити засіб для видалення накипу», натиснути ОК».

6. Повністю злийте воду з контейнера (A18) і зніміть фільтр для пом'якшення води C4 (якщо є). потім очистіть піддон для збору крапель (рис. 25) і контейнер для гуші (A13), встановіть їх на місце.

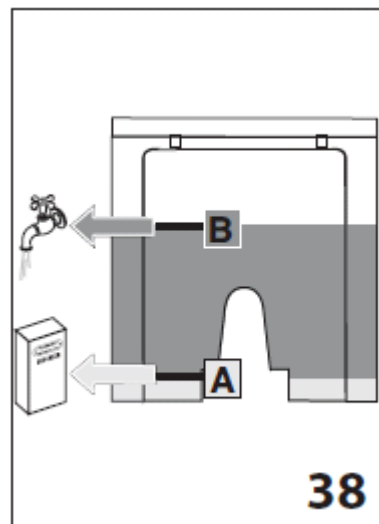

38

7. Залийте в контейнер для води засіб для видалення накипу до рівня А (відповідає упаковці 100 мл), позначеного на задній частині контейнера (рис. 38); потім додайте воду (1 літр) до рівня В (рис. 38), встановіть на місце контейнер для води.

8. Помістіть під блоком подачі гарячої води

порожню ємність мінімальним об'ємом 1,5 л (рис. 7).



### **Небезпека опіків!**

З блоку подачі виходить гаряча вода, що містить кислоти. Слідкуйте за тим, щоб на вас не потрапили бризки води.

9. Натисніть позначку  для підтвердження заливання розчину. Програма видалення накипу що автоматично виконує ряд обполіскувань через задані проміжки для видалення накипу зсередини кавомашини.

На дисплеї з'являється повідомлення «Відбувається видалення накипу». Запускається програма очищення від накипу, з блоку подачі води витікає розчин для видалення накипу.

Приблизно через 30 хвилин на дисплеї з'явиться повідомлення «ОПОЛІСКУВАННЯ», що чергується із «ЗАПОВНІТЬ КОНТЕЙНЕР».

10. Тепер пристрій готовий для промивання чистою водою.

Вийміть контейнер для води, спорожніть його, обполосніть проточною водою, заповніть чистою водою до рівня MAX, встановіть контейнер на місце. на дисплеї відобразиться повідомлення «ОПОЛІСКУВАННЯ, натиснути ОК»

11. Спорожніть контейнер, що служить для збору розчину для видалення накипу, і знову встановіть його під блоком подачі гарячої води.

12. Натисніть позначку  для початку ополіскування. Гаряча вода виходить з блоку подачі, і на дисплеї з'являється повідомлення «ОПОЛІСКУВАННЯ, будь ласка, почекайте».

13. Коли контейнер для води повністю випорожнений, на дисплеї чергуються повідомлення «ОПОЛІСКУВАННЯ», «ВСТАНОВІТЬ ФІЛЬТР» (якщо він був знятий раніше), «НАПОВНІТЬ КОНТЕЙНЕР».

14. Вийміть контейнер для води, вставте фільтр (якщо був знятий раніше), заповніть чистою водою до відмітки MAX і встановіть контейнер на місце; на дисплеї відобразиться повідомлення «ОПОЛІСКУВАННЯ, натиснути ОК».

15. Спорожніть ємність, яка служить для збору розчину для видалення накипу, і знову встановіть її під блоком подачі гарячої води.

16. Натисніть позначку  для початку ополіскування. На дисплеї з'явиться повідомлення «ОПОЛІСКУВАННЯ, будь ласка, почекайте», вода вийде з блоку подачі гарячої води, а етап ополіскування завершиться подачею води з блоку подачі кави (A8).



### **Небезпека опіків!**

Не залишайте машину без нагляду під час подачі гарячої води.

17. Коли контейнер для води буде повністю випорожнений, на дисплеї з'явиться повідомлення «Ополіскування завершено, натиснути ОК».

18. Натисніть значок .

19. На дисплеї з'явиться повідомлення «НАПОВНІТЬ КОНТЕЙНЕР».

Після його наповнення та встановлення на місце на дисплеї з'явиться повідомлення "Відбувається нагрівання, будь ласка, зачекайте". Після завершення нагрівання машина буде готова до експлуатації.



### **Примітка.**

Якщо цикл видалення накипу завершився неправильно (наприклад, через відсутність подачі електроенергії), рекомендується повторити цикл.

## **ПРОГРАМУВАННЯ ЖОРСТКОСТІ ВОДИ**

Повідомлення «ВИДАЛІТЬ НАКИП» з'являється на дисплеї через певні проміжки, які залежать від жорсткості води.

Прилад має фабричні налаштування на 4-й рівень жорсткості води. За бажанням можна запрограмувати прилад на підставі фактичної жорсткості води в різних регіонах. Таким чином збільшується інтервал проведення операції з очищення від накипу.

### **Вимірювання жорсткості води**

1. Зніміть упаковку з тест-смужки з комплекту поставки TOTAL HARDNESS TEST, до неї додаються інструкції англійською мовою.

2. Повністю занурте смужку в склянку води на одну секунду.

3. Дістаньте смужку з води і обтрусіть її. Приблизно через хвилину з'являться 1, 2, 3 або 4 червоних квадратики відповідно до жорсткості води. Кожен квадратик відповідає одному рівню.

м'яка вода 

вода середньої

жорсткості 



жорстка вода 

дуже жорстка



вода 

### Налаштування жорсткості води

1. Натисніть значок  (B2) для входу в меню.

2. Натискайте  або  (рис. 5) до появи позиції «Жорсткість води».

3. Підтвердіть вибір натисканням значка  (рис. 6).

4. Натисніть  або  і задайте рівень, виявлений індикаторною смужкою (див. рис. 3 попереднього параграфа).

5. Натисніть значок  для підтвердження налаштування.

6. Натисніть значок  для виходу з меню. Тепер кавомашина налаштована на нові параметри жорсткості води.

### ФІЛЬТР ДЛЯ ПОМ'ЯКШЕННЯ ВОДИ (\*ТІЛЬКИ У ДЕЯКИХ МОДЕЛЯХ)

Деякі моделі оснащені фільтром для пом'якшення води.

Якщо в придбаній вами моделі такий фільтр відсутній, ми рекомендуємо придбати його в сервісних центрах De'Longhi.

Процедура правильного використання фільтра наведено в інструкціях далі.

### Встановлення фільтра

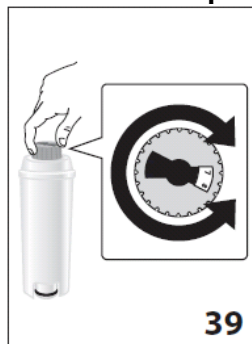

39 1. Вийміть фільтр (C4) з упаковки.

2. Поверніть диск з календарем (рис. 39) так, щоб з'явилися наступні два місяці використання.



#### Примітка.

Термін дії фільтра становить два місяці при

нормальному використанні приладу. Якщо прилад простояє з уже встановленим в ньому фільтром, максимальний термін дорівнює 3-м тижням.

3. Щоб активувати фільтр, необхідно залити водопровідну воду в отвір, як зазначено на малюнку, поки вода не буде виходити з бічних отворів протягом більше однієї хвилини (рис. 40).

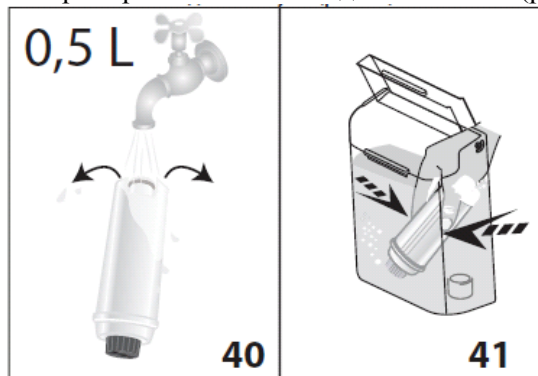

4. Дістаньте контейнер з машини і заповніть його водою.

5. Вставте фільтр в контейнер з водою і повністю опустіть його на десять секунд, нахилиючи і злегка натискаючи на нього для видалення повітряних бульбашок (рис. 41).

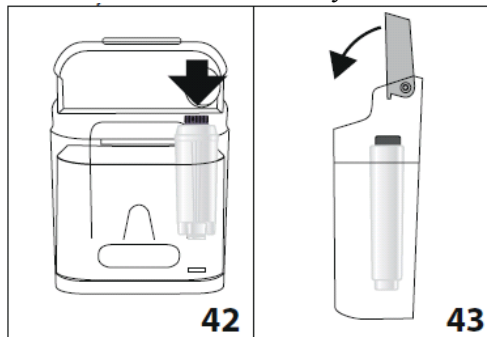

6. Вставте фільтр в спеціальне гніздо (рис. 40A) та натисніть до упору.

7. Закрийте контейнер кришкою (рис. 43) і встановіть його на машину.



Встановивши фільтр, потрібно повідомити про його наявність приладу.

8. Натисніть значок  (B2) для входу в меню.



9. Натискайте  або  (рис. 5), поки на дисплеї не з'явиться напис «Встановити фільтр».

10. Натисніть значок  (рис. 6).

11. На дисплеї з'явиться напис «Включити?»

12. Натисніть значок  для підтвердження вибору. На дисплеї з'явиться "ГАРЯЧА ВОДА Натиснути ОК".

13. Поставте під блок подачі ємність (місткість: мін. 500 мл) (рис. 7).

 14. Натисніть значок  для підтвердження вибору. починається подача води, на дисплеї з'явиться напис «Будь ласка, зачекайте».



15. Після того, як подача закінчилася, прилад автоматично повертається в режим «Готовність до приготування кави». Тепер фільтр працює, і можна використовувати кавомашину далі.

### Заміна фільтра

При появі на дисплеї повідомлення «ЗАМІНИТИ ФІЛЬТР» або через два календарні місяці (див. позначки в календарі на автоматі), або в разі простою автомата протягом 3 тижнів необхідно замінити фільтр:

1. Дістаньте контейнер (A18) і використаний фільтр (C4).
2. Вийміть з упаковки новий фільтр і виконайте дії, описані в пунктах 2-3-4-5-6-7 попереднього параграфа.
3. Встановіть під блоком подачі гарячої води контейнер (ємність: мін. 500 мл).

4. Натисніть значок  (B2) для входу в меню.

5. Натискайте  або  (рис. 5), поки на дисплеї не з'явиться напис «Замінити фільтр».

6. Натисніть значок  (рис. 6).

7. На дисплеї з'являється повідомлення «Підтвердити?»

8. Натисніть значок  для підтвердження вибору.

9. На дисплеї з'явиться напис «ГАРЯЧА ВОДА Натиснути ОК».

10. Натисніть значок  для підтвердження вибору. починається подача води, на дисплеї з'явиться напис «Будь ласка, зачекайте».

11. Після того, як подача закінчилася, прилад автоматично повертається в режим «Готовність до приготування кави». Тепер новий фільтр працює, і можна використовувати кавомашину далі.



### Видалення фільтра

Якщо ви бажаєте використовувати прилад без фільтра, необхідно його зняти і повідомити прибору про його видалення. Виконайте такі дії:

1. Дістаньте контейнер, зніміть фільтр і

вставте контейнер в машину.

2. Натисніть значок **MENU/ESC** (B2) для входу в меню.

3. Натискайте  або  (рис. 5), поки на дисплеї не з'явиться напис «Встановіть фільтр, активований».

4. Натисніть значок  (рис. 6).

5. На дисплеї з'явиться напис «Вимкнути?».

6. Натисніть значок для підтвердження і кнопку **MENU/ESC** для виходу з меню.

### ТЕХНІЧНІ ДАНІ

Напруга: 220-240 В ~ 50/60 Гц макс. 10А

Споживана потужність: 1450 Вт

Тиск: 14 мПа (15 бар)

Макс. ємність контейнера для води: 1.4 л

Розміри LxHxP: 195x480x340 мм

Довжина шнура: 1660 мм

Вага: 9.7 кг

Макс. ємність контейнера для зерен: 150 г



Прилад відповідає таким європейським директивам ЄС:

- Директива про низьку напругу 2006/95/ЄС та наступні поправки;
- Директива щодо електромагнітної сумісності EMC 2004/108/ЄС та наступні поправки;
- Європейський регламент про застосування електроустаткування режимі очікування 1275/2008
- Матеріали та предмети у контакті з харчовими продуктами відповідають приписам Європейського регламенту 1935/2004.

### ТЕХНІЧНІ ХАРАКТЕРИСТИКИ

Тип виробу див. заводську табличку на корпусі приладу

Модель "

Напруга "

Частота "

Потужність "

Виготовлено Італії

De'Longhi Appliances s.r.l.

via L.Seitz, 47 31100 Treviso Italy

De'Longhi Appliances С.Р.Л.

Via L. Зейц, 47 31100 Тревизо Італія

Виріб використовувати за призначенням відповідно до інструкцій з експлуатації.

Термін служби виробу становить 5 роки з дати продажу споживачеві.

Дату виготовлення виробу можна визначити за



серійним номером, розташованим на/або поблизу заводської таблички виробу (Сер. № ASSCC xxx, де А – остання цифра року виготовлення, SS - виробничий тиждень, CC - дата друку, розрахована автоматично з 1992 р. Приклад: Сер. № 30411xxx, рік виготовлення - 2003, виробничий тиждень - 4).



### ПОВІДОМЛЕННЯ НА ДИСПЛЕЇ

<b>ВИВЕДЕНЕ ПОВІДОМЛЕННЯ</b>	<b>МОЖЛИВА ПРИЧИНА</b>	<b>РІШЕННЯ</b>
ЗАПОВНИТИ КОНТЕЙНЕР	Недостатньо води в контейнері (A18).	Заповніть контейнер водою і/або правильно встановіть його, натиснувши до упору, поки не почуєте клацання.
ОЧИСТИТИ КОНТЕЙНЕР ДЛЯ ГУЩІ	Контейнер для кавової гущі (A13) переповнений.	Спорожніть контейнер для кавової гущі і піддон для збору крапель, очистіть їх і встановіть на місце.
ЗАНADТО ДРІБНИЙ ПОМЕЛ, ВІДРЕГУЛЮВАТИ КАВОМОЛКУ	Занадто дрібний помел, кава виходить повільно або не виходить взагалі.	Повторити приготування кава та повернути рукоятку регулювання ступеня помелу (рис. 13) на одну поділку в сторону цифри 7 за годинниковою стрілкою в процесі роботи кавомолки. Якщо після приготування 2-х чашок подача буде як і раніше занадто слабкою, повторити регулювання, повертаючи ручку ще на одну поділку (див. Регулювання кавомолки). Якщо проблема зберігається, переконайтеся, що контейнер для води встановлений до упору.
	Якщо є фільтр пом'якшення води, може утворитися повітряна бульбашка в контурі, що заблокувала подачу.	Вставте блок подачі гарячої води (C3) в машину і подавайте трохи води, поки не піде рівний струмінь.
ВСТАВИТИ КОНТЕЙНЕР ДЛЯ ГУЩІ	Після очищення не був встановлений контейнер для кавової гущі (A13).	Витягніть піддон для збору крапель і встановіть контейнер для кавової гущі.

НАСИПАТИ ПОПЕРЕДНЬО МЕЛЕНУ КАВУ	Була обрана функція "мелена кава", але в отвір не було засипано мелену каву (A4).	Засипте мелену каву в отвір (рис. 16) або скасуйте функцію меленої кави.
ВИДАЛИТИ НАКИП	Вказує, що необхідно видалити накип з машини.	Необхідно якнайшвидше виконати програму з видалення накипу, описану в параграфі «Декальцинація».
ЗМЕНШИТИ РОЗМІР ПОРЦІЇ КАВИ	Було використано занадто великий розмір порції кави.	Виберіть більш слабкий смак  натисканням кнопки  (рис. 11) або зменшіть розмір порції меленої кави.
НАПОВНИТИ КОНТЕЙНЕР ЗЕРЕН ДЛЯ	Закінчилася кава в зернах.	Заповніть контейнер зернами (рис. 12).
	Засмічений (A4) отвір для меленої кави.	Спорожніть отвір за допомогою пензлика, як описано в пар. «Очищення отвору для засипання кави».
ВСТАВИТИ ЗАВАРЮВАЛЬНИЙ БЛОК	Після очищення не був встановлений на місце заварювальний блок (A17).	Вставте заварювальний блок, як описано в параграфі "Очищення заварювального блоку".
ЗАГАЛЬНИЙ АВАРІЙНИЙ СИГНАЛ	Прилад всередині занадто забруднений.	Ретельно очистіть прилад, як описано в пар. "Очищення". Якщо після очищення повідомлення продовжує відображатися, зверніться в центр технічної підтримки.
КОНТУР НЕ ЗАПОВНЕНИЙ, ЗАПОВНИТИ КОНТУР ГАРЯЧА ВОДА НАТИСНУТИ ОК	Гідравлічний контур порожній.	 Натисніть  (B1) і дайте воді стекти з розподільника (C3) до нормального режиму. Якщо проблема зберігається, переконайтеся, що контейнер для води встановлений до упору.
ЗАМІНІТЬ ФІЛЬТР	Фільтр для пом'якшення води відпрацьований.	Замініть фільтр і зніміть його, згідно з інструкціями в параграфі "Фільтр для пом'якшення води".
РУЧКА НА CLEAN	Щойно було виведено молоко, і тому, необхідно очистити внутрішні канали контейнера для молока.	Поверніть регулятор пінки в положення CLEAN (рис. 23).
ВСТАВТЕ БЛОК	Блок подачі води не встановлено	Встановіть блок подачі води (C3)

ПОДАЧІ ВОДИ	або погано вставлено.	до упору.
ВСТАВТЕ КОНТЕЙНЕР З МОЛОКОМ	Неправильно вставлено контейнер для молока.	Встановіть контейнер для молока до упору.

### УСУНЕННЯ НЕСПРАВНОСТЕЙ

Нижче перелічено деякі можливі несправності.

Якщо проблему не вдається усунути описаним шляхом, необхідно звернутися до Центру технічної підтримки.

<b>НЕСПРАВНІСТЬ</b>	<b>МОЖЛИВА ПРИЧИНА</b>	<b>УСУНЕННЯ НЕСПРАВНОСТЕЙ</b>
Кава не гаряча	Чашки не були розігріті.	Розігрійте чашки, обполоскавши їх гарячою водою (наприклад, можна використати функцію подачі гарячої води або ополіскування).
	Заварювальний блок охолонув, оскільки пройшло 2–3 хвилини з моменту приготування останньої порції кави.	Перед приготуванням кави нагрійте заварювальний блок за допомогою ополіскування через відповідну функцію.
	Задано занадто низьку температуру кави.	Налаштувати в меню більш високу температуру кави.
Кава недостатньо міцна або мало пінки	Занадто грубий помел кави.	Поверніть ручку регулятора помелу на одну позначку проти годинникової стрілки під час роботи кавомолки (рис. 11). Повторюйте дану операцію доти, доки не досягнете бажаних результатів. Ефект помітний тільки після приготування 2 чашок кави (див. розділ «Регулювання кавомолки»).
	Непідходяща кава.	Для помелу використовуйте каву для приготування еспресо.
Кава виходить дуже повільно або краплями	Занадто дрібний помел кави.	Під час роботи кавомолки поверніть ручку регулятора помелу на одну позначку за годинниковою стрілкою (рис. 11). Повторюйте дану операцію доти, доки не досягнете бажаного результату. Ефект помітний тільки після приготування 2 чашок кави (див. розділ «Регулювання кавомолки»).

Кава не виходить з одного або з обох отворів для подачі кави.	Закупорені носики.	Почистіть отвори за допомогою зубочистки (рис. 29).
Прилад не вмикається	Штепсельна вилка не увімкнена в розетку.	Підключіть штепсельну вилку до розетки.
	Роз'єм погано вставлено.	Вставте роз'єм до упору в гніздо позаду приладу (рис. 1).
	Головний вимикач (А 14) вимкнений.	Натисніть головний вимикач (рис. 2).
Заварювальний блок не можна зняти	Вимкнення не було виконано правильно	Виконайте відключення натисканням кнопки  .
Молоко не витікає з трубки подачі молока	Брудна кришка ємності для молока.	Очистіть кришку ємності для молока, як описано в пар. «Очищення ємності для молока».
Молоко виходить з трубки подачі великими бульбашками або бризками або недостатньо спінюється	Молоко недостатньо холодне або знежирене.	Використовуйте молоко жирністю 2,5% або 3,2% температури холодильника (приблизно 5 °С). Якщо бажаний результат не досягнутий, спробуйте молоко іншої марки.
	Погано налаштовано регулятор пінки.	Налаштуйте згідно з вказівками пар. "Приготування напоїв на основі молока".
	Забруднення в кришці або регуляторі пінки ємності для молока	Очистіть кришку і регулятор ємності для молока, як описано в пар. "Очищення ємності для молока".
	Блок подачі гарячої води/пари забруднений	Очистіть блок подачі, як описано в параграфі "Очищення блоку подачі гарячої води/пари".